

WOW SOUND 4



MANUAL DE INSTRUÇÕES DEZEMBRO/2024

WOW SOUND 4



Woofers: 2x 6.25" Kevlar
Tweeter: 1.5" alumínio
Bobina Woofers: simples
Chave Tweeter: 0/+3dB
Impedância: 8 Ohms
Potência: 150W RMS
Amp. power: 10 a 150W
Sensibilidade: 88 dB
Frequência: 50 Hz a 20 kHz
Tela: magnética, retangular
Cor da Tela: branca
Dimensão externa: 480x210mm
Dimensão furo: 456x185mm
Profundidade: 98mm
Peso: 3,5 kg

| Dimensões

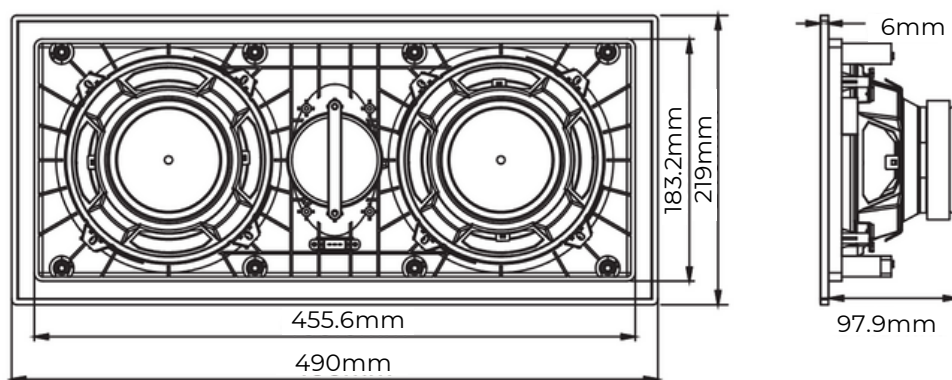

WOW SOUND 4



Características:

- 1.** Design humanizado, fácil de instalar e usar.
- 2.** Plástico retardador de chamas de alta resistência e alta adaptabilidade, à prova d'água e durabilidade da cor.
- 3.** Possui anel de borracha resistente à fadiga, ; impermeável e à prova de umidade, bonito e elegante.
- 4.** A malha de superfície toda em liga de alumínio nunca enferruja e evita preocupações futuras. Terminais totalmente em cobre banhados a ouro proporcionam excelente confiabilidade.
- 5.** A curva de resposta de frequência plana, o desempenho do som é destacado e refinado e o equilíbrio é bom.
- 6.** O design do modelo de abertura torna a instalação simples e precisa.



WOW SOUND 4



Instalação

1. Use um lápis para marcar a linha de corte no local de instalação do alto-falante de acordo com o modelo do furo.
2. Use uma Serra de vaivém ou outra ferramenta para furar ao longo da linha traçada.
3. Conecte o cabo de entrada do alto-falante, o pólo positivo está conectado ao cabo de conexão marcado em vermelho do alto-falante; quando usado em um sistema de endereço público, um transformador de áudio ou “matcher de impedância” deve ser conectado antes do terminal de entrada do alto-falante.
4. Limpe dentro do orifício para garantir que o alto-falante não seja afetado após a instalação; coloque o alto-falante nos orifícios de montagem perfurados.
5. Use uma chave Phillips para apertar os parafusos de montagem na parte frontal do alto-falante em sentido horário. Se a superfície de montagem for muito fina para travar o alto-falante, um espaçador deve ser adicionado para que o alto-falante pode ser totalmente travado.
6. Ajuste a chave seletora de atenuação de agudos de acordo com diferentes ambientes, requisitos e preferências de áudio.

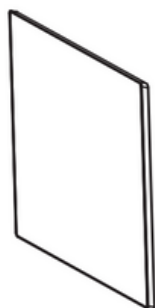

Tela



Alto Falante



Teto ou Parede

Nota: Acima apresentamos o método geral e relativamente simples de instalação, você também pode escolher o método de instalação desejado de acordo com a situação específica, mas certifique-se de que esteja estável, sólido e seguro.

WOW SOUND 3



Conexão

De acordo com diferentes usos, fornecemos os dois métodos de conexão a seguir em diferentes ambientes para referência.

1. Adequado para a área de curta distância única

Aplicável: É adequado para sistemas com comprimento da fiação de menos de 20 metros e um único controle em uma única área (sala) ou em até 2 áreas adjacentes (salas). Por exemplo, um sistema de home theater, um pequeno bar, sala de reuniões, etc.

Seleção de fios: Recomenda-se a utilização de fios acima de 1.5 mm², pois neste caso é utilizado um amplificador de potência de impedância constante. Quando a distância é longa, utilize fio de bitola maior.

Fiação: semelhante ao cinema em casa ou fiação de áudio HI-FI.

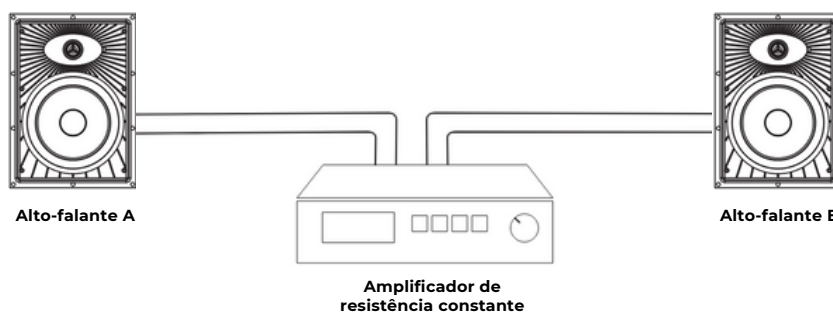

A. duas colunas para utilização em estéreo:

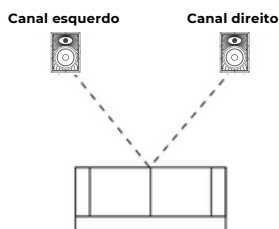

B. Usado como cinema em casa:

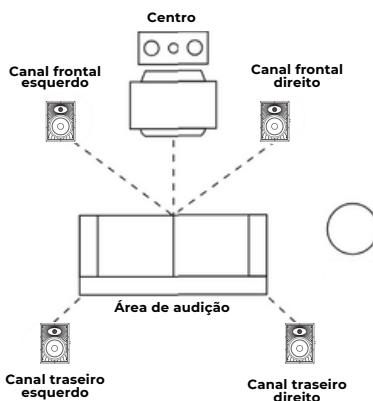

C. Alto falante único para utilização em mono:

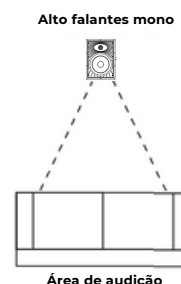

WOW SOUND 3



Conexão

2. Adequado para **múltiplas áreas** pequenas

Aplicável: É adequado principalmente para múltiplas áreas isoladas adjacentes (salas), usando fontes de áudio centralizadas e amplificadores de potência, e cada área (sala) pode controlar o volume de forma independente.

Seleção de fios: Recomenda-se usar fios acima de 1.5 mm².

Fiação: Neste sistema, é usado um controlador de volume de correspondência de impedância. Como este sistema ainda utiliza um amplificador de impedância constante, ele terá certas limitações.

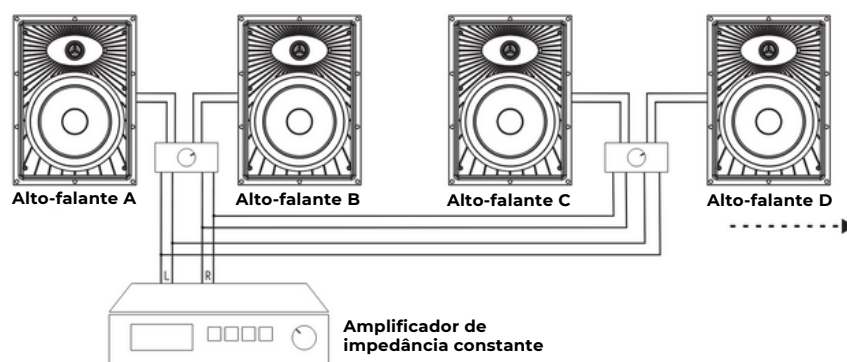

WOW SOUND 4



Utilização

1. Seleção de amplificador

Selecione de acordo com o número e a potência dos alto-falantes conectados a cada canal. Geralmente, a potência do amplificador deve ser 1,2-1,5 vezes o consumo total de energia dos alto-falantes.

2. Posição sonora ideal

A superfície de expansão de som do alto-falante é bastante ampla, o que pode proporcionar um bom desempenho de som em um grande espaço.

De modo geral, 6.25" pode cobrir um alcance de aproximadamente 15 metros quadrados. Se você instalar mais do que esta série de alto-falantes, preste atenção para lidar com o som e a imagem dos canais esquerdo e direito de acordo com os diferentes ambientes de instalação. Para evitar o fenômeno do "som sempre vindo de um lado", a posição de instalação e o ambiente dos alto-falantes são muito importantes para a geração de imagem estéreo. Então encontrar o local ideal para seus alto-falantes é sua primeira prioridade. Aqui estão algumas dicas úteis para você:

- Certifique-se de que o local de instalação escolhido não esteja obstruído por móveis ou outros objetos e veja o painel frontal do alto-falante em linha reta de visão.
- Para determinar o local ideal de instalação, é recomendável medir a distância dos alto-falantes até o local ideal de alcance do áudio.
- Ao instalar, a distância entre os alto-falantes deve ser de pelo menos metade da distância de audição (isso pode garantir um bom efeito de áudio) e menor que a distância geral de audição (isso pode evitar o fenômeno de vazios no meio da conexão de som). Por exemplo, se estivermos a 3 metros da parede de montagem, a distância de separação entre cada par de alto-falantes deverá ser entre 1,5-3 metros.
- Você pode controlar o nível de saída de graves de um alto-falante pelo local onde ele está montado, um processo conhecido como "fringing". Isso significa que você pode conseguir melhores desempenho de graves montando o alto-falante diretamente na parede ou em uma superfície de montagem lisa (qualquer coisa próxima à borda do alto-falante melhorará seu efeito de baixa frequência)
- Quando o alto-falante de teto é usado em um sistema de alto-falante público, a distância entre os alto-falantes deve ser consistente, e a distância entre o alto-falante e a parede lateral é cerca de metade da distância entre os dois alto-falantes para garantir o equilíbrio de todo o campo sonoro.

3. Fase do alto-falante

Preste atenção aos terminais do alto-falante, o pólo negativo (-) está marcado em preto e o pólo positivo (+) está marcado em vermelho. Certifique-se de prestar atenção à fase correta da saída do amplificador de potência até a entrada do alto-falante, caso contrário, não só causará diferença na estrutura, mas também leva ao cancelamento completo dos graves.

WOW SOUND 4



Precauções

- 1.** Certifique-se de que o método de instalação e o material usado possam fixar firmemente o sistema de alto-falantes.
- 2.** Use um pano macio ao limpar, se o alto-falante estiver pendurado na parede ou no teto, você pode limpá-lo suavemente com uma vassoura, não recomendamos usar água no alto-falante com uma mangueira, porque a pressão é muito alta, fortes correntes de água podem causar danos inesperados.
- 3.** Não instale o produto muito próximo de fontes de calor (como fogões, radiadores ou outros dispositivos de refrigeração).
- 4.** Para instalação externa, após conectar os fios, tome cuidado para não deixar a água da chuva respingar na placa de circuito para evitar efeitos adversos.

Aviso: Qualquer modificação ou operação deste produto pelo usuário sem a permissão do fabricante é inválida e não autorizada. Nós não assumimos qualquer responsabilidade.